

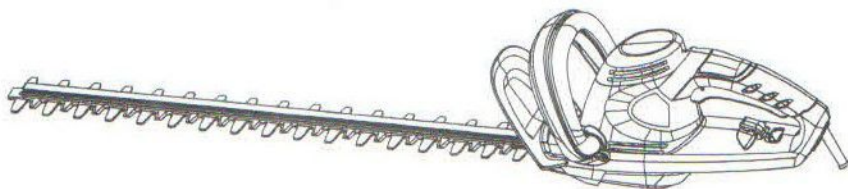

22077 / 22247

FR TAILLE-HAIES ÉLECTRIQUE	MODE D'EMPLOI	1
EN ELECTRIC HEDGE TRIMMER	OPERATOR'S MANUAL	6
DE ELEKTRO - HECKENSCHERE	BEDIENUNGSANLEITUNG	11
ES CORTASETOS ELÉCTRICO	MANUAL DE UTILIZACIÓN	16
IT TAGLIABORDI ELETTRICO	MANUALE D'USO	21
PT CORTA-SEBES ELÉCTRICO	MANUAL DE UTILIZAÇÃO	26
NL ELEKTRISCHE HEGGENSCHAAR	GEBRUIKERSHANDLEIDING	31
SV ELEKTRISK HÄCKTRIMMER	INSTRUKTIONSBOK	36
DA ELEKTRISK HÆKKEKLIPPER	BRUGERVEJLEDNING	41
NO ELEKTRISK HEKKSÅKS	BRUKSANVISNING	46
FI SÄHKÖKÄYTTÖINEN PENSASLEIKKURI	KÄYTTÄJÄN KÄSIKIRJA	51
HU ELEKTROMOS SÓVÉNYVÁGÓ	HASZNÁLATI ÚTMUTATÓ	56
CS ELEKTRICKÝ PLOTOSTŘIH	NÁVOD K OBSLUZE	61
RU ЭЛЕКТРИЧЕСКИЙ КУСТОРЕЗ	РУКОВОДСТВО ОПЕРАТОРА	66
RO FOARFECĂ ELECTRICĂ PENTRU GRĂDINĂ	MANUAL DE UTILIZARE	71
PL ELEKTRYCZNA PRZYCINARKA DO ŻYWOPLÓTÓW	PODRĘCZNIK OBSŁUGI	76
SL ELEKTRIČNI OBREZOVALNIK ŽIVE MEJE	UPORABNIŠKI PRIROČNIK	81
HR ELEKTRIČNE ŠKARE ZA ŽIVICU	KORISNIČKI PRIROČNIK	86
ET ELEKTRILINE HEKITRIMMER	KASUTAJAJUHEND	91
LT ELEKTRINĖ GYVATVORĖS APKARPYMO MAŠINĖLĖ	NAUDOJIMO VADOVAS	96
LV ELEKTRISKAIS DŽĪVŽOGU TRIMERIS	LIETOTĀJA ROKASGRĀMATA	101
SK ELEKTRICKÉ NOŽNICE NA ŽIVÝ PLOT	NÁVOD NA POUŽITIE	106
BG ЕЛЕКТРИЧЕСКА НОЖИЦА ЗА ЖИВ ПЛЕТ	РЪКОВОДСТВО НА ПОТРЕБИТЕЛЯ	111



Important!

It is essential that you read the instructions in this manual before mounting and operating this machine.



Русский (Перевод из первоначальных инструкций)

убедитесь в отсутствии на нем всех крепежных инструментов. Гайки или ключи, оставленные на вращающихся частях электроинструмента, могут привести к травмам.

- Не перенапрягайтесь. При работе с электроинструментами всегда занимайте устойчивое положение. Это позволит лучше управлять электроинструментом в непредвиденных ситуациях.
- При работе с электроинструментом надевайте соответствующую одежду. Не носите просторную одежду или ювелирные украшения. Не допускайте попадания волос, одежды и украшений в движущиеся детали.
- При совместной работе электроинструмента с устройствами сбора пыли регулярно проверяйте места соединений. Использование этих устройств уменьшит вред и опасность от пыли.

ИСПОЛЬЗОВАНИЕ И ОБСЛУЖИВАНИЕ ЭЛЕКТРОИНСТРУМЕНТА

- Не перегружайте электроинструмент. Правильно подбирайте инструмент для выполнения необходимой работы. Электроинструмент работает более эффективно и безопасно при эксплуатации на проектной мощности.
- Не используйте электроинструмент с неисправным выключателем. При появлении посторонних шумов, запаха горелой изоляции, повышенного искробразования необходимо немедленно прекратить работу и обратиться в авторизованный сервисный центр.
- Перед выполнением любых работ, связанных с обслуживанием электроинструмента или с заменой сменных аксессуаров, обязательно отключайте его от сети.
- Храните неиспользуемые электроинструменты в недоступном для детей месте. Не допускайте к работе с электроинструментом лиц, которые не были ознакомлены с указаниями по технике безопасности и с инструкцией по эксплуатации. Электроинструменты являются источником опасности в руках неподготовленных лиц.
- Регулярно осматривайте корпус электроинструмента. Перед началом работы обязательно проверьте правильность функционирования всех подвижных частей. Регулярно проверяйте наличие всех крепежных деталей в корпусе электроинструмента. При обнаружении неисправности необходимо отремонтировать электроинструмент. Зачастую причиной несчастных случаев становятся электроинструменты, за которыми не осуществлялся надлежащий уход.
- Режущие инструменты должны быть заточенными и чистыми. Правильно обслуживаемые режущие инструменты менее подвержены заклиниванию и более надежны в

управлении.

- Перед началом работы проверяйте сменные аксессуары. Не используйте аксессуары с механическими повреждениями.
- Используйте электроинструменты, вспомогательные принадлежности, сверла и т. д. в соответствии с назначением каждого отдельного электроинструмента, учитывая рабочие условия и характер выполняемой работы.

ОБСЛУЖИВАНИЕ

- Обслуживание и ремонт электроинструмента производите только в авторизованных фирмой-производителем сервисных центрах. Ремонт и обслуживание электроинструмента в посторонних организациях, а так же внесение конструктивных изменений приведет к отказу от гарантийных обязательств.

ОСОБЕННОСТИ ТЕХНИКИ БЕЗОПАСНОСТИ ПРИ ЭКСПЛУАТАЦИИ ТРИММЕРА-КУСТОРЕЗА

- Не приближайте режущее лезвие к телу. Не удаляйте срезанные ветви и не держите ветви, которые необходимо срезать при работе лезвия. Убедитесь в том, что выключатель находится в положении «ВЫКЛ.» во время очистки засорившегося лезвия. Малейшая невнимательность при работе с электроинструментом может привести к серьезным травмам.
- Переносите триммер-кусторез за ручку в выключенном состоянии. При транспортировке или хранении триммера-кустореза всегда надевайте на режущую часть защитное приспособление. Правильное обращение с триммером-кусторезом уменьшит риск получения травмы от режущих лезвий.
- Держите инструмент только за изолированную поверхность, так как режущее полотно может задеть скрытую проводку или собственный кабель питания. При повреждении режущим полотном провода, находящегося под напряжением, металлические части инструмента также могут оказаться под напряжением, что может привести к поражению работающего электрическим током.
- Не допускайте попадания кабеля в зону работы лезвия. Во время работы кабель может затереться в кустах, и оператор может непреднамеренно разрезать его.

СОВЕТЫ



- Проверьте рабочую зону на предмет наличия посторонних предметов, например проволочной заборки.
- Рекомендуется пользоваться устройством защитного отключения, которое отключит электроинструмент от электропитания, если ток превысит 30 мА.
- Крепко держите триммер-кусторез. Если имеются две ручки, держитесь за них обеими руками.

Русский(Перевод из первоначальных инструкций)

УСЛОВНЫЕ ОБОЗНАЧЕНИЯ

ОБОЗНАЧЕНИЕ	НАЗВАНИЕ	ПОЯСНЕНИЕ
B	Вольты	Напряжение
A	Амперы	Сила электрического тока
Гц	Герцы	Частота (циклов в секунду)
Вт	Ватты	Мощность
ч	Часы	Время
	Конструкция класса II	Конструкция с двойной изоляцией
	Опасность влажности	Не используйте под дождем и в сырых местах.
	Обозначение опасности	Меры предосторожности для личной безопасности.
	Ссылка на руководство по эксплуатации	Прежде чем приступить к работе с устройством, внимательно прочитайте данное руководство по эксплуатации, чтобы уменьшить риск получения травмы.
	Защита органов зрения и слуха	При работе с устройством используйте средства защиты органов зрения и слуха.
	Предупреждение об опасности поражения электрическим током	Немедленно отключите вилку от электросети, если кабель поврежден или разрезан.
	Пользуйтесь высокопрочными защитными перчатками.	При работе со шпалерными ножницами и установке и снятии режущих полотен надевайте нескользящие высокопрочные защитные перчатки

Следующие сигнальные слова и их значения предназначены для указания уровня риска, связанного с данным устройством.

ОБОЗНАЧЕНИЕ	СИГНАЛЬНОЕ СЛОВО	ЗНАЧЕНИЕ
	ОПАСНОСТЬ!	Указывает на грозящую опасность, которая может привести к серьезным травмам или даже смерти, если не принять соответствующие меры.
	ВНИМАНИЕ!	Указывает на возможную опасность, которая может привести к серьезным травмам или даже смерти, если не принять соответствующие меры.
	ПРЕДУПРЕЖДЕНИЕ!	Указывает на возможную опасность, которая может привести к травмам малой и средней тяжести, если не принять соответствующие меры.
	ПРЕДУПРЕЖДЕНИЕ!	(Без обозначения опасности) Указывает на ситуацию, которая может привести к материальному ущербу.

ОБСЛУЖИВАНИЕ

При техническом обслуживании устройства, предполагающему крайне осторожное с ним обращение и наличие специальных знаний, допускаются только квалифицированные специалисты. Если необходимо выполнить ремонт устройства, рекомендуется обращаться в АВТОРИЗОВАННЫЙ СЕРВИСНЫЙ ЦЕНТР. При обслуживании устройства используйте только рекомендованные производителем запчасти.

ВНИМАНИЕ!

 Соблюдайте все правила безопасности, чтобы избежать поражения электрическим током.

Русский (Перевод из первоначальных инструкций)

ТЕХНИЧЕСКИЕ ХАРАКТЕРИСТИКИ

МОДЕЛЬ	22077	22247
Напряжение:	220-240 V~50Hz	220-240 V~50Hz
Мощность:	400W	500 W
Максимальный диаметр обрезаемой ветки:	17 mm	17 mm
Длина шины:	530 mm	565 mm
Скорость движения лезвия:	3200 TPM	3200 TPM
Время остановки лезвий:	<1s	<1s
Вес (без шнура):	3kg	3kg
Уровень измеренной звуковой мощности	$L_{pA}=85.3 \text{ dB(A)}$	$K_{pA}=3.0 \text{ dB(A)}$
Уровень измеренного звукового давления	$L_{wA}=100 \text{ dB(A)}$	
Уровень вибрации:	$a_h=2.5 \text{ m/s}^2$	$K=1.5 \text{ m/s}^2$

ОПИСАНИЕ

Рис. 1

1. Защитный чехол
2. Шина с ножами
3. Защитный экран
4. Передняя ручка с блокиратором случайного пуска
5. Задняя ручка с выключателем
6. Фиксатор шнура
7. Выключатель

ЭКСПЛУАТАЦИЯ

**ВНИМАНИЕ!**

Перед использованием кустореза снимайте защитный чехол с шины.

ВНИМАНИЕ!

1. После выключения кустореза лезвия продолжают двигаться некоторое время.
2. Не прикасайтесь к движущимся лезвиям.
3. При работе с инструментом проверяйте, чтобы шнур питания был закреплен на фиксаторе.

ПРИМЕНЕНИЕ

Кусторез используется для срезания веток кустарников. Он предназначен только для бытового применения. Запрещается работать им в поднятом состоянии выше роста человека.

ИСПОЛЬЗОВАНИЕ ФИКСАТОРА ШНУРА

При работе с кусторезом следите, чтобы шнур питания был закреплен с помощью фиксатора, как показано на рис. 3.

Примечание. Для определения поверхности стрижки можно использовать нить в качестве уровня. Установите необходимое количество опор по краям обрабатываемого кустарника и натяните между ними нить на необходимой высоте. Держите кусторез над нитью. См. рис. 5. Выполните подрезку кустарника так, чтобы его верхняя часть была более узкой. См. рис. 6. В этом случае кустарник будет выглядеть более эффектно и однообразно.

ВКЛЮЧЕНИЕ И ОСТАНОВКА**Запуск:**

переместите кнопку снятия блокировки (7) в направлении задней ручки, затем нажмите передний курковый выключатель (4).

Останов:

Освободите выключатель на задней ручке (7) и передний курковый выключатель (4).

Русский(Перевод из первоначальных инструкций)**ТЕХНИЧЕСКОЕ ОБСЛУЖИВАНИЕ****ВНИМАНИЕ!**

Перед проведением осмотра, чистки или любых работ по обслуживанию кустореза выключите двигатель и дождитесь полной остановки всех подвижных частей, затем отключите шнур питания от розетки.

ОБЩЕЕ ТЕХНИЧЕСКОЕ ОБСЛУЖИВАНИЕ

Категорически запрещается использование едких веществ для очистки корпуса кустореза. Большинство пластмассовых деталей могут быть повреждены при взаимодействии с различными видами растворителей. Используйте чистую ткань для удаления грязи, пыли, масла, жира и т. п.

ВНИМАНИЕ!

Никогда не допускайте попадания на корпус кустореза жидкостей на основе нефтепродуктов (тормозная жидкость, бензин, смазочные масла и тому подобные вещества). Химикаты могут повредить пластмассу, что может стать причиной серьезной травмы.

ВНИМАНИЕ!

Лезвия имеют острые кромки. При выполнении всех операций с лезвиями надевайте прочные защитные перчатки. Перед проведением любых работ, связанных с лезвиями, обязательно отключайте кусторез от электросети.

ОБСЛУЖИВАНИЕ ЛЕЗВИЙ

- После окончания работ обязательно очищайте режущие лезвия и смазывайте их, как описано ниже.
- Регулярно проводите визуальный осмотр режущей кромки лезвий и проверяйте надежность крепления лезвий.

СМАЗКА ЛЕЗВИЙ

Для продления срока службы лезвий, смазывайте их до и после каждого использования.

- Выключите двигатель и отключите устройство от электросети.
- Положите кусторез на ровную поверхность. Нанесите машинное масло вдоль верхнего края шины.

Если кусторез будет использоваться в течение продолжительного периода времени, рекомендуется смазывать лезвия в перерывах между работой. См. рис. 7.

ОЧИСТКА КУСТОРЕЗА

- Выключите двигатель и отключите устройство от электросети.
- Удалите грязь и обрезки с корпуса кустореза с помощью влажной тряпки и мягкого моющего средства.

ПРИМЕЧАНИЕ: Не используйте едкие моющие средства для чистки корпуса или ручки. Некоторые ароматические масла и растворители могут привести к повреждению пластика, из которого изготовлены корпус и ручки.

ХРАНЕНИЕ КУСТОРЕЗА

- Очистите устройство от грязи.
- Обязательно наденьте защитный чехол на режущие лезвия. См. рис. 8.
- Храните кусторез в хорошо проветриваемом и недоступном для детей месте.
- Не допускайте попадания на устройство веществ, вызывающих коррозию или разрушение пластика, например, садовых химикатов.

УТИЛИЗАЦИЯ

Этот значок сигнализирует о том, что данный продукт не может быть утилизирован вместе с другими бытовыми отходами. Чтобы предотвратить нанесение возможного ущерба окружающей среде или здоровью людей вследствие неконтролируемой утилизации мусора, продукт должен быть соответствующим образом переработан, чтобы обеспечить экологически чистое повторное использование материальных ресурсов. Чтобы вернуть использованное устройство, воспользуйтесь, пожалуйста, системами возврата и сбора отходов или свяжитесь с организацией, в которой было куплено данное устройство. Они могут забрать данное устройство для дальнейшей экологически безопасной переработки.

CS ОМЕЗЕНА ЗАРУКА

Globe Tools zaručuje, že tento výrobek outdoor (pro vycházky v přírodě) musí být bez vad na materiálu nebo bez výrobních vad po 24 měsících od data nákupu původním zákazníkem, kromě níže uvedených podmínek. Schovejte prosím vaši účtenku jako důkaz data nákupu.

Tato záruka je platná pouze tam, kde se výrobek používá pro osobní a nekomerční účely. Tato záruka nekrývá škody nebo rizika způsobená nesprávným používáním, zneužíváním, náhodnými nebo úmyslnými činy uživatele, nesprávnou obsluhou, nesmyslným používáním, nedbalostí, chybným dodržováním provozních činností koncového uživatele vypsaných v návodu k obsluze, opravami nekvalifikovaným odborníkem, nepověřenou opravou, úpravou nebo používáním přístrojem či nástrojem, výslovně nedoporučených pověřenou stranou.

Tato záruka se nevztahuje na popruhy, kartače, zavazadla, záruky nebo jakékoliv části, které běžným nošením a opotřebováním mají za následek nutnou výměnu během období záruky. Pokud je výslovně uvedeno podle platného zákona, se tato záruka nevztahuje na pokrytí přepravních nákladů nebo spotřebních položek, například pojistek.

Tato omezená záruka neplatí, pokud byly značky originální identifikace výrobku (obchodní značka, sériové číslo, atd.) změněny, přepracovány nebo odstraněny, nebo pokud nebyl výrobek zakoupen od pověřeného výrobce, nebo pokud je výrobek prodán JAK JE A / NEBO SE VŠEM CHYBAMI.

Kromě všech místních platných nařízení, je obstarání této omezené záruky možno provést jakoukoliv jinou psanou zárukou, ať expresní či implicitní, psanou nebo mluvenou, včetně každé záruky SCHOPNE PRODEJE A KOUPE NEBO VÝDNE PRO ZVLÁŠTNÍ ÚČELY, NE V KAŽDEM PŘÍPAD JSME ODPOVĚDNÍ ZA ZVLÁŠTNÍ, VEDELEŽÍ, VYPYLAJÍCÍ NEBO NAHODLÉ ŠKODY, NAŠE MAXIMÁLNÍ ODPOVĚDNOST NEPREVYŠÍ AKTUÁLNÍ KUPNÍ CENU VÁMI ZAPLACENOU ZA VÝROBEK.

Tento záruka je platná pouze v Evropské unii, Austrálii a Novém Zélandu. U ostatních oblastí prosím kontaktujte pověřeného prodejce Greenworks tools pro upřesnění, zda platí jiná záruka.

RO GARANȚIE LIMITATĂ

Globe Tools garantează că acest produs pentru uz extern ca fiind lipsit de defecte ale materialelor sau a procesului de producție pentru o perioadă de 24 de luni de la data achiziției de către cumpărătorul original, și este subiect a limitărilor de mai jos. Vă rugăm păstrați factura ca dovadă a cumpărării lui.

Această garanție este aplicabilă doar acolo unde produsul este folosit în scop personal și necomercial. Această garanție nu acoperă distrugerea sau garanția cauzată sau din cauza folosirii necorespunzătoare, utilizare abuzivă, accidentală sau intenționată de către utilizator, manipulare necorespunzătoare, folosirea neretabilă, neglijență, respectarea de către utilizatorul final a procedurilor de operare subliniate în manualul de instrucțiuni, încercări de reparare din partea personalului necalificate, reparare neautorizată, modificarea sau folosirea accesorilor și/sau a părților care nu au fost recomandate în mod specific de către partea autorizată.

Această garanție nu acoperă curelele, perile, secții, securități sau orice altă parte care în mod normal sunt folosite ca rezultat al înlocuirii necesare pe timpul perioadei de garanție. Dacă nu este specificat de către legile în vigoare, această garanție nu acoperă costul de transport sau obiectele consumabile, precum sigurantele.

Această garanție limitată este nulă dacă însemnele de identificare a produsului original (marca, numărul seriei etc) au fost deteriorate, distruse sau înlăturate, sau dacă produsul nu este achiziționat de la un vânzător autorizat sau dacă produsul este vândut CA ȘI/SAU CU TOATE DEFECTELE.

Subiect a reglementărilor locale aplicabile, prevederile acestei garanții limitate sunt în legătură cu orice altă garanție scrisă, fie expresă sau implicită, scrisă sau oral, incluzând această garanție de MERCANTIBILITATE ȘI CONFORMITATE CU UN SCOP PARTICULAR. ÎN NICIUN CAZ NU VOM FI RESPONSABIL PENTRU STRICĂCIUNI SPECIALE, OCAZIONALE, DE DURATĂ. RĂSPUNDEREA NOASTRĂ MAXIMĂ NU VA PUTEA DEPĂȘI PREȚUL ACTUAL DE ACHIZIȚIONARE PLĂTIT DE DVS PENTRU PRODUS.

Această garanție este valabilă doar în Uniunea Europeană, Australia și Noua Zeelandă. În afara acestor zone, vă rugăm contactați dealerul dvs Greenworks tools autorizat pentru a determina ce fel de garanții se aplică.

RU ОГРАНИЧЕННАЯ ГАРАНТИЯ

Globe Tools предоставляет гарантию на данный товар, предназначенный для наружного применения в том, что он не имеет дефектов по качеству материала или исполнения, на срок 24 месяцев от даты совершения покупки первоначальным покупателем при условии соблюдения приведенных ниже ограничений. Храните счет-фактуру в качестве подтверждения даты покупки.

Данная гарантия имеет силу только в случае, если продукт используется в личных или некоммерческих целях. Данная гарантия не распространяется на ущерб или финансовые обязательства, вытекающие из связанной с ненадлежащим применением, неправильной эксплуатацией, случайным или преднамеренным повреждением со стороны пользователя, неправильной транспортировкой, несоблюдением использования, халатностью, неисполнением конными пользователем порядка эксплуатации, изложенного в инструкции по эксплуатации, неудачной попыткой ремонта силами неквалифицированного персонала, несанкционированным ремонтом, изменением, или использованием вспомогательных приборов и / или принадлежностей, в частности, не рекомендованных авторизованным сервис-центром.

Данная гарантия не распространяется на ленты, цепи, цепи, лампы или любые иные предметы, как правило, подверженные износу, приобретению и замене во время гарантийного периода. Если специально не оговорено в действующем законодательстве, данная гарантия не распространяется на стоимость транспортировки или также расходные детали как, например, предохранители.

Данная ограниченная гарантия считается недействительной в случае, если оригинальная идентификационная маркировка товара (торговая марка, заводской номер, и т.д.) повреждена, изменена или удалена, или если товар куплен не у авторизованного дилера, или если товар продан «КАК ЕСТЬ» и / или «СО ВСЕМИ НЕДОСТАТКАМИ БЕЗ ГАРАНТИИ».

В соответствии со всеми применимыми местными нормативными актами, положениями данной ограниченной гарантии заменяют любые иные письменные гарантии, являющиеся или подразумеваемые, письменные или устные, включая любые гарантии ТОВАРНОГО СОСТОЯНИЯ ИЛИ ПРИГОДНОСТИ ДЛЯ ОСОБЫХ ЦЕЛЕЙ. МЫ НИ КОИМ ОБРАЗОМ НЕ НЕСЕМ НИКАКОГО ОТВЕТСТВЕННОСТИ ЗА СПЕЦИАЛЬНЫЕ, ПОБОЧНЫЕ, ПОСЛЕДУЮЩИЕ ИЛИ СЛУЧАЙНЫЕ ПОВРЕЖДЕНИЯ ТОВАРА, НАША МАКСИМАЛЬНАЯ ОТВЕТСТВЕННОСТЬ НЕ ПРЕВЫШАЕТ ФАКТИЧЕСКОЙ КУПНОЙ ЦЕНЫ, УПЛАЧЕННОЙ ВАМИ ЗА ТОВАР.

Данная гарантия действительна исключительно в странах Европейского Союза, в Австралии и Новой Зеландии. За пределами этих стран вам следует связаться с вашим авторизованным дилером Greenworks tools для установления возможности применения иных гарантий.

PL OGRANICZONA GWARANCJA

Globe Tools gwarantuje, że niniejszy produkt przeznaczony do użytku zewnętrznego jest wolny od usterek materiału i roboczozy i przez 24 miesiące, licząc od daty zakupu przez pierwszego kupującego, o ile jest podanyymi niżej ograniczeniami. Proszę zachować fakturę jako dowód kupna.

Niniejsza gwarancja nie ma zastosowania jeśli produkt stosowany jest do celów osobistych oraz do celów nie-handlowych. Niniejsza gwarancja nie obejmuje uszkodzeń lub odpowiedzialności za / wskutek niewłaściwego użycia, nadużycia spowodowanego przypadkowym lub celowym działaniem użytkownika, wskutek nieprawidłowej obsługi, bezsensownego użycia, zaniedbania, nieprzebieżania przez użytkownika końcowego procedur roboczych podanych w podręczniku użytkownika, prób naprawy podejmowanych przez niykwalifikowane osoby, nieautoryzowanej naprawy, modyfikacji lub użycia części i/lub podzespołów nie zalecanych przez autoryzowaną firmę.

Niniejsza gwarancja nie obejmuje pasów, szcetek, forebek, zarówno w innych częściach podlegających zużyciu, które wymagają wymiany tychże elementów w czasie obowiązywania gwarancji. Jeśli ustawodawstwo prawne nie stwierdza inaczej, niniejsza gwarancja nie obejmuje kosztów transportu lub takich pozycji jak bezpieczniki.

Niniejsza gwarancja traci ważność jeśli oryginalne symbole identyfikacyjne (znaki handlowe, numer seryjny, id.) zostały zniszczone, zmienione lub usunięte lub jeśli produkt nie został zakupiony u autoryzowanego punkcie sprzedaży TAK JAK JEST IUB ZE WSZYSTKIMI USTERKAMI.

Niniejsza gwarancja podlega wszelkim miejscowym regulacjom prawnym, postanowieniom niniejszej ograniczonej gwarancji obowiązują zamiast wszelkich innych gwarancji pisemnych, podanych wprost lub ukrytych, pisemnych lub ustnych, obejmujących wszelkie gwarancje RYKNÓWKE LUB ZDOLNOŚĆ DO KONKRETNIEGO ZASTOSOWANIA, W ZADNYM WYPADKU NIE PONOSIMY ODPOWIEDZIALNOŚCI ZA USZKODZENIA SPECJALNE, PRZYPADKOWE LUB NIETRZEWDZIANE. NASZA MAKSYMALNA GWARANCJA NIE MOŻE PRZEKRACZAĆ AKTUALNEJ CENY ZAKUPU DOKONANEJ ZA NINIEJSZY PRODUKT.

Niniejsza gwarancja ważna jest tylko w krajach Unii Europejskiej, Australii i Nowej Zelandii. Nabywcow z innych krajów prosimy o kontakt z autoryzowanym dealerem Greenworks tools, w celu stwierdzenia, czy zastosowanie ma jakaś inna gwarancja.

EXPLODED VIEW

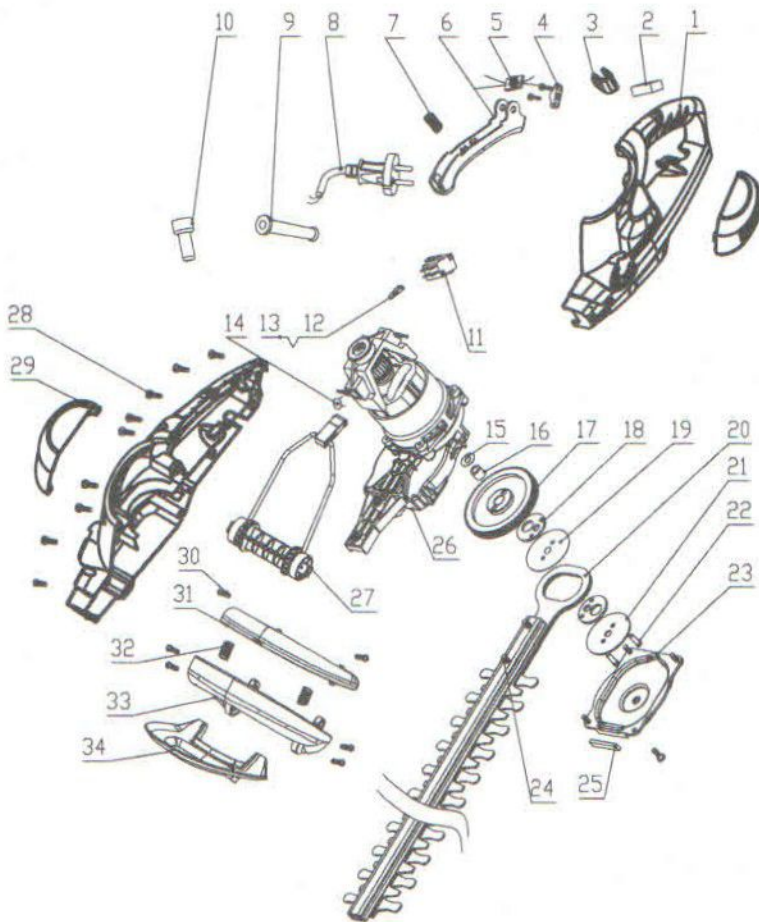

PARTS LIST

ITEM NO.	PART NO.	DESCRIPTION	QTY
1	31101656	Housing	1
2	36903166-1	Capacitor	1
3	34105656	Plate	1
4	3410801	Plate	2
5	31103166	Magnetic ring	1
6	34109656	Switch trigger	1
7	33402161-1	Spring	1
8	36401441-2	Power cord	1
9	34201161	Tube	1
10	3650135	B terminal	2
11	36301166	Micro switch	1
12	36503161	Terminal	6
13	34901161	Sleeve	6
14	36902166	Y2 capacitor	2
15	33302161	Washer	1
16	33209161	Gear pin	1
17	33208161	Gear	1
18	33302162	Block	2
19	33304161	Plate	1
20	33100452	Blade	1
21	33305161	Plate	1
22	33209161	Pin	2
23	34103161-2	Gear box cover	1
24	32201631	Bolt	2
25	34902161	Pad	1
26	36101652-1	Motor	1
27	31108656	Pole assembly	1
28	3220313	Screw	22
29	31102656-1	Motor cover	1
30	3220305	Screw	2
31	34107656	Upper handle	1
32	33904511-1	Spring	2
33	34106656	Lower handle	1
34	34101729	Guard	1



400/500W EL

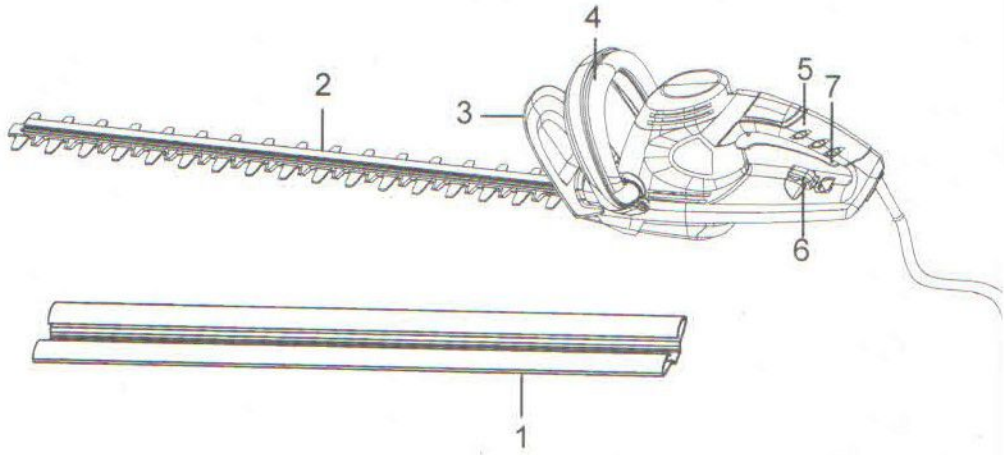

Fig.1

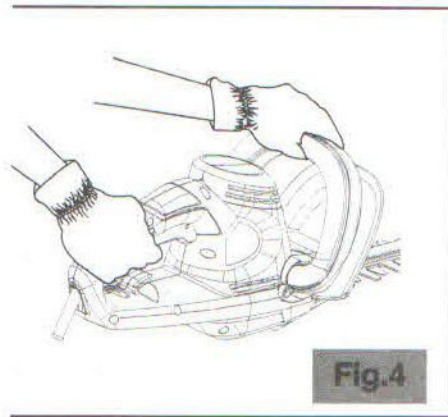
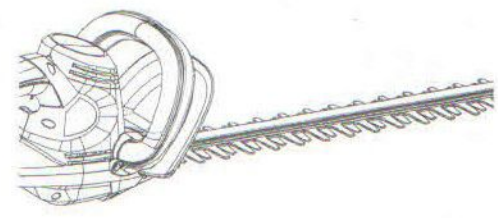
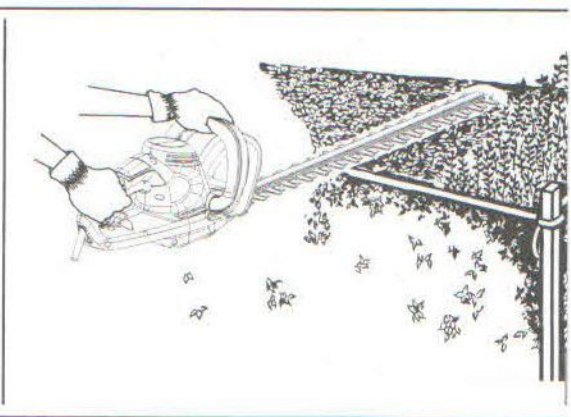

Fig.4



ELECTRIC HEDGE TRIMMER

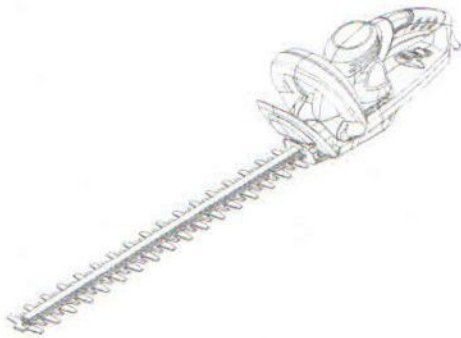

Fig.2



Fig.3



Fig.5

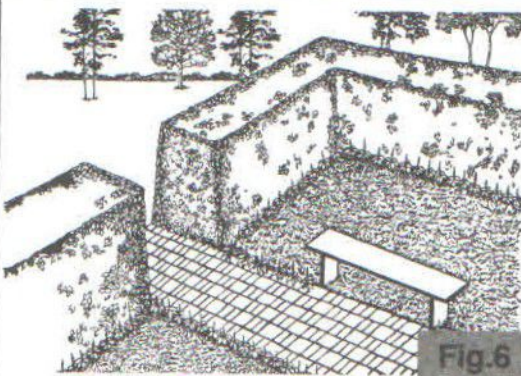

Fig.6

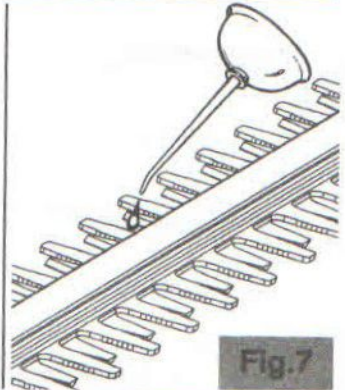

Fig.7



Fig.8

ODSTRAŇOVÁNÍ POTÍŽÍ

PROBLÉM	MOŽNÁ PŘÍČINA	ŘEŠENÍ
Jednotku nelze nastartovat.	1. Kabel není připojen. 2. Kabel nebo spínač poškozen.	1. Připojte napájecí kabel. 2. Kabel nebo spínač vyměňte.
Motor běží, ale nože se nepohybují.	Plotostřih poškozen. Plotostřih nepoužívejte.	Zavolejte technický servis.
Během provozu se z plotostřihu kouří.	Plotostřih poškozen. Plotostřih nepoužívejte.	Zavolejte technický servis.

ПОИСК И УСТРАНЕНИЕ НЕИСПРАВНОСТЕЙ

НЕИСПРАВНОСТЬ	ВОЗМОЖНАЯ ПРИЧИНА	УСТРАНЕНИЕ
Устройство не запускается.	1. Кабель питания не подключен к сети. 2. Кабель питания или выключатель повреждены.	1. Подключите кабель питания к сети. 2. Замените кабель питания или выключатель.
Двигатель работает, но режущие лезвия не движутся.	Шпалерные ножницы повреждены. Не используйте шпалерные ножницы.	Обратитесь в службу технической поддержки.
Во время работы шпалерные ножницы дымятся.	Шпалерные ножницы повреждены. Не используйте шпалерные ножницы.	Обратитесь в службу технической поддержки.