

GASOLINE SNOW BLOWER

Снегоуборочная машина бензиновая

97602

SB-650E



IMPORTANT
ВНИМАНИЕ

Read this manual before use and retain for future reference.

Прочитайте данное руководство перед эксплуатацией устройства и сохраните его для дальнейшего использования.

The date of manufacture is indicated on the tool.

Дата изготовления указана на изделии.

СОДЕРЖАНИЕ

ОПИСАНИЕ СИМВОЛОВ	3
НАЗНАЧЕНИЕ И ОБЛАСТЬ ПРИМЕНЕНИЯ.....	4
КОМПЛЕКТНОСТЬ	4
ТРЕБОВАНИЯ БЕЗОПАСНОСТИ.....	5
УСТРОЙСТВО	8
ТЕХНИЧЕСКИЕ ХАРАКТЕРИСТИКИ.....	9
СБОРКА ИЗДЕЛИЯ	9
ПОДГОТОВКА К РАБОТЕ	10
РАБОТА С УСТРОЙСТВОМ	12
ТЕХНИЧЕСКОЕ ОБСЛУЖИВАНИЕ.....	16
ХРАНЕНИЕ	17
ПОИСК И УСТРАНЕНИЕ НЕИСПРАВНОСТЕЙ.....	18
ТРАНСПОРТИРОВКА	19
РЕАЛИЗАЦИЯ И УТИЛИЗАЦИЯ.....	19
СРОК СЛУЖБЫ	19
ГАРАНТИЙНЫЕ ОБЯЗАТЕЛЬСТВА.....	19

Уважаемый покупатель!

Данное изделие является технически сложным. Перед первым запуском внимательно изучите настоящее руководство по эксплуатации и строго соблюдайте все меры предосторожности! Их несоблюдение может привести к опасным для жизни травмам!

**ВНИМАНИЕ!**

Прочитайте данное руководство перед сборкой и эксплуатацией изделия и сохраните его для дальнейшего использования.







ВАЖНО! В данном руководстве рассмотрены правила эксплуатации и технического обслуживания снегоборочной машины Denzel с бензиновым двигателем. Пожалуйста, обратите особое внимание на предупреждающие надписи. Несоблюдение руководства по эксплуатации может привести к серьезным травмам или поломке оборудования.

Обратите внимание, что данное руководство содержит самую свежую информацию, доступную к моменту печати. Так как продукция постоянно совершенствуется производителем, некоторые изменения могут быть не отражены в данном руководстве, а также некоторые изображения и рисунки могут отличаться от реального изделия. Приносим извинения за возможные неточности.

ОПИСАНИЕ СИМВОЛОВ

Настоящее руководство и наклейки на поверхности машины имеют символы, обращающие внимание на важные моменты, обеспечивающие безопасность. Значения этих символов приведены ниже.

	<p>Обратите особое внимание на предупреждающие надписи. Нарушение руководства по эксплуатации может привести к поломке оборудования или травме.</p>
	<p>Внимательно ознакомьтесь со всеми инструкциями. Для безопасной работы со снегоборочной машиной необходимо ознакомиться с инструкциями или пройти соответствующее обучение. Неправильная эксплуатация может нанести вред имуществу и/или стать причиной серьезной травмы или летального исхода.</p>
	<p>ВНИМАНИЕ! Выхлоп двигателя содержит вредные вещества в виде газа без цвета и запаха. Вдыхание может привести к потере сознания или летальному исходу.</p>
	<p>ВНИМАНИЕ! Перед каждым запуском двигателя проверяйте уровень масла в картере двигателя.</p>
	<p>ВНИМАНИЕ! Запрещается опускать руки в выпускной желоб при вращающемся шнеке. Прежде чем устранить засор, выключите двигатель. Держите ноги и руки на безопасном расстоянии от вращающихся частей!</p>
	<p>ВНИМАНИЕ! Горячая поверхность. Опасность ожога или воспламенения. Система выхлопа в процессе работы сильно нагревается, что может привести к воспламенению находящихся рядом предметов. Держите легковоспламеняющиеся материалы на безопасном расстоянии. Не дотрагивайтесь до глушителя во время работы двигателя. Перед упаковкой и транспортировкой необходимо дождаться остывания.</p>
	<p>Рекомендуется использовать защитные наушники (антифоны) или аналогичные защитные средства при работе с машиной.</p>
	<p>При работе используйте защитную обувь.</p>

	Наденьте перчатки.
	Опасайтесь вылетающих частиц во время работы.
	Посторонние лица должны находиться на безопасном расстоянии.
	Опасность! Вращающиеся лезвия. Держите руки на безопасном расстоянии.
	Запрещается эксплуатировать устройство в условиях повышенной влажности.
	Не утилизировать с бытовыми отходами. Необходима специальная утилизация.

НАЗНАЧЕНИЕ И ОБЛАСТЬ ПРИМЕНЕНИЯ

Машина снегоуборочная с бензиновым двигателем (далее снегоуборщик) предназначена для уборки легкого, несляжавшегося снега на территориях небольших площадок, гаражей, автомобильных парковок, дорог, дорожек, тротуаров и иных открытых ровных твердых поверхностей.

Эксплуатация должна осуществляться строго под надзором оператора, при температуре окружающей среды от - 20 до 0 °С, высота над уровнем моря не более 1000 м.

Запрещено использовать снегоуборщик на поверхностях с уклоном более 10°.

Использование снегоуборщика для любых иных целей является прямым нарушением руководства по эксплуатации. Фирма-изготовитель не несет ответственности в случае повреждений, возникших в результате неправильной эксплуатации снегоуборщика. В этом случае вся ответственность возлагается на пользователя.

Фирма-изготовитель не несет ответственности при повреждениях, вызванных самостоятельным внесением каких-либо изменений в конструкцию снегоуборщика.

КОМПЛЕКТНОСТЬ

С целью уменьшения габаритов снегоуборщика при транспортировке, он поставляется в частично разобранном виде. В комплект входит:

1. Снегоуборщик – 1 шт.
2. Рукоятки в сборе с панелью оператора – 1 шт.
3. Разгрузочный желоб в сборе – 1 шт.
4. Рукоятка регулировки направления выброса снега – 1 шт.
5. Рукоятка рычага управления скоростью и направлением движения – 1 шт.
6. Комплект крепежа- 1 компл.
7. Руководство по эксплуатации – 1 шт.
8. Гарантийный талон – 1 шт.

ТРЕБОВАНИЯ БЕЗОПАСНОСТИ**ВНИМАНИЕ!**

Снегоуборочная машина при работе может представлять значительную опасность для здоровья людей и имущества и быть источником серьезных травм и увечий при неправильной эксплуатации. **ОБЯЗАТЕЛЬНО** ознакомьтесь с приведенными ниже рекомендациями во избежание нестандартных ситуаций.

Запрещается использование снегоуборочной машины лицами моложе 18 лет или не ознакомившимися с настоящей инструкцией.

Работайте только в условиях хорошей видимости или позаботьтесь об освещении убираемой территории. Ознакомьтесь с окружающей обстановкой вокруг рабочего места. Проверьте его на наличие потенциальной опасности, которая может быть не слышима из-за шума механизмов. Не используйте снегоуборщик вблизи мест хранения горючих жидкостей и газов.

Осмотрите место, где будет использоваться машина. Уберите все посторонние предметы, спортивный и садовый инвентарь, провода и веревки, которые могут попасть в снегоуборщик при работе. Убедитесь в отсутствии подобных предметов в толще убираемого снега. Попадание в работающий снегоуборщик садового инвентаря (лопат, ломов, ледорубов и т.п.) может привести к поломке устройства и серьезным травмам оператора.

Проявляйте большую осторожность при пересечении или работе на гравийных дорожках. Гравий может попасть в снегоуборщик и повредить его или может быть отброшен импеллером с большой скоростью. Отбрасываемые предметы могут стать причиной серьезных травм и порчи имущества. Спланируйте направление движения во время уборки снега так, чтобы избежать отбрасывания снега в сторону дорог, прохожих, зданий, автомобилей и т.д.

Прохожие, помощники, животные и дети должны находиться не ближе 20 метров от работающей машины. Остановите работу машины, если кто-то подошел ближе.

Во избежание опрокидывания снегоуборщика и других неожиданных ситуаций не пытайтесь чистить крутые склоны. Не чистите снег, двигаясь поперек склона. Будьте особенно внимательны при поворотах и работе на склонах. Запрещено использовать снегоуборщик для очистки от снега крыш.

Каждый раз перед использованием снегоуборочной машины производите ее наружный осмотр на предмет отсутствия повреждений, утечек топлива и масла, надежности крепления узлов и деталей. Неисправный снегоуборщик использоваться не должен!

**ВНИМАНИЕ!**

Запрещается использовать снегоуборочную машину, если элементы системы управления, защитные и блокировочные устройства повреждены, изношены или отсутствуют!

Рычаги на рукоятках машины должны легко двигаться в обоих направлениях и автоматически возвращаться в исходное положение при отпускании.

Будьте осторожны при заправке снегоуборщика топливом. Всегда выключайте двигатель перед заправкой топливом! Дайте двигателю остыть хотя бы 2 минуты, прежде чем доливать горючее.

**ВНИМАНИЕ!**

Топливо огнеопасно и ядовито! При попадании топлива в глаза или рот, промойте место большим количеством воды и немедленно обратитесь к врачу. При попадании топлива на кожу или одежду промойте места попадания водой с мылом и смените одежду во избежание ее случайного возгорания.

Используйте только надлежащую бензиновую канистру для хранения топлива и заправки снегоуборщика. Заливайте топливо в бак вне помещения и с максимальной осторожностью. Никогда не заливайте бак внутри помещения.

Никогда не заправляйте снегоуборщик топливом вблизи открытого огня. Не курите во время заправки топливного бака.

Старайтесь при заправке не проливать топливо на двигатель или глушитель. Насухо вытирайте поверхности снегоуборщика в случае попадания топлива на них. Передвиньте снегоуборочную машину в другое место. Подождите 5 минут, прежде чем запустить двигатель.

Никогда не переполняйте бак горючим. Наполняйте бак так, чтобы осталось не менее 3 см до крышки, для обеспечения свободного места для расширения топлива.

Не храните снегоуборочную машину с заправленным топливным баком в помещениях с источниками тепла или огня.



ВНИМАНИЕ!

Опасность поражения электрическим током! При использовании электрического стартера строго соблюдайте общие меры безопасности работы с электроприборами. До подключения электрического кабеля проверьте его на отсутствие повреждений и следов износа. Никогда не используйте поврежденные электрические кабели. Розетка и электрический шнур должны соответствовать напряжению 230 В и иметь заземление. Во избежание поражения электрическим током и порчи оборудования не используйте самодельные электрические кабели. Дополнительная безопасность при использовании электрического стартера может быть обеспечена за счет применения в цепи питания специального прерывателя с дифференциальным током срабатывания не более 30 мА. Запрещается использовать электрический стартер в условиях повышенной влажности, под воздействием осадков и т.п.

Не управляйте машиной под воздействием алкоголя или лекарств.

Никогда не запускайте двигатель внутри помещения. Выхлопы двигателя содержат окись углерода, смертельно опасного газа без запаха.

Никогда не управляйте снегоуборочной машиной без соответствующих средств защиты.

Всегда носите очки или защитный щиток во время работы, а также во время настройки и ремонта для защиты глаз. Отброшенные предметы могут срикошетить и вызвать серьезную травму глаз.

Не управляйте машиной без соответствующей зимней экипировки. Избегайте слишком свободной одежды, края которой могут попасть в движущиеся части машины. Не надевайте украшения, длинные шарфы и другие свободно висающие вещи, которые могут попасть в движущиеся части машины. Носите нескользящую зимнюю обувь.



ВНИМАНИЕ!

Обеспечивайте защиту органов слуха! Несмотря на то, что среднее значение шумов не представляет угрозы для здоровья человека, в случае длительного пребывания в непосредственной близости от снегоуборочной машины рекомендуется пользоваться средствами защиты органов слуха (наушниками, берушами и т. п.).

Никогда не управляйте машиной, если нет хорошей видимости или хорошего освещения. Твердо шагайте и крепко держите рукоятки машины. Не бегите, не идите слишком быстро.

Не перегружайте машину, пытаясь очистить снег очень быстро.

Никогда не управляйте машиной на высокой скорости на скользких поверхностях. Будьте внимательны при поворотах. Будьте осторожны, чтобы избежать скольжения или падения, особенно при движении назад.

Не приближайте руки и ноги близко к вращающимся частям машины, импеллеру/шнеку и разгрузочному желобу. Контакт с ними может привести к серьезным травмам. Не перекрывайте отверстие разгрузочного желоба.

Отключайте шнек/импеллер при перемещении и когда машина не используется.

Не дотрагивайтесь до горячего двигателя или глушителя.

При необходимости чистки, ремонта или осмотра снегоуборочной машины выключите двигатель

и убедитесь, что импеллер и другие движущиеся части полностью остановились. Отсоедините провод от свечи зажигания и держите его в стороне во избежание случайного включения.

Если машина начинает вибрировать сильнее обычного, остановите двигатель, отключите провод свечи зажигания. Осмотрите машину на наличие повреждений. Устраните неисправности, прежде чем возобновить работу.

После столкновения с посторонним предметом остановите двигатель, отсоедините провода от свечи зажигания, полностью осмотрите снегоуборочную машину и исправьте повреждения, прежде чем снова запускать двигатель и использовать машину.

Отпустите все рычаги управления в исходное положение и выключите двигатель, прежде чем покинуть рабочее положение (позади ручек).

Никогда не засовывайте руку в разгрузочный желоб или в корпус шнека, это может привести к серьезной травме. Всегда используйте инструмент для чистки разгрузочного отверстия. Не прочищайте разгрузочный желоб при включенном двигателе. Выключите двигатель и оставайтесь позади ручек, пока все движущиеся части машины не остановятся, прежде чем приступить к чистке.

Никогда не производите регулировку при включенном двигателе кроме случаев специально рекомендованных в данном руководстве.

**ВНИМАНИЕ!**

Для предотвращения преждевременного выхода устройства из строя и во избежание серьезных травм не вносите изменений в конструкцию снегоуборочной машины. Не изменяйте заводские настройки регулятора оборотов двигателя снегоуборщика. Работа двигателя при увеличенных оборотах (по сравнению с нормативными заводскими настройками) может привести к потере контроля над двигателем, возникновению опасной ситуации, которая не будет рассматриваться как гарантийный случай.

Если возникает ситуация, не описанная в данной инструкции, будьте осторожны и руководствуйтесь здравым смыслом. Свяжитесь с сервисным центром для получения консультации.

Дайте машине остыть по крайней мере 5 минут, прежде чем убирать ее на хранение.

**ВНИМАНИЕ!**

Дополнительные риски.

Даже если машина используется как положено, невозможно предвидеть все возможные факторы риска. Могут возникнуть нижеуказанные риски, связанные с конструкцией и исполнением оборудования:

- Риск для легких, если не надета защитная маска.
- Риск для слуха, если не надеты наушники.
- Риск для здоровья от вибраций, если оборудование использовалось слишком длительный период времени, неправильно управлялось или эксплуатировалось.

УСТРОЙСТВО



рис. 1

- A - Рычаг включения вращения шнека
- B - Рычаг выбора скорости и направления движения
- C - Рычаг регулировки дальности выброса
- D - Рычаг включения привода на колеса
- E - Двигатель
- F - Желоб выброса снега
- G - Шнек
- H - Колеса

- I - Двухсторонние полозья
- J - Редуктор шнека
- K - Нижняя часть рукоятки
- L - Верхняя часть рукоятки
- M - Рукоятка регулировки направления выброса
- N - Фара
- O - Выключатель фар
- P - Запасные срезные штифты

ТЕХНИЧЕСКИЕ ХАРАКТЕРИСТИКИ

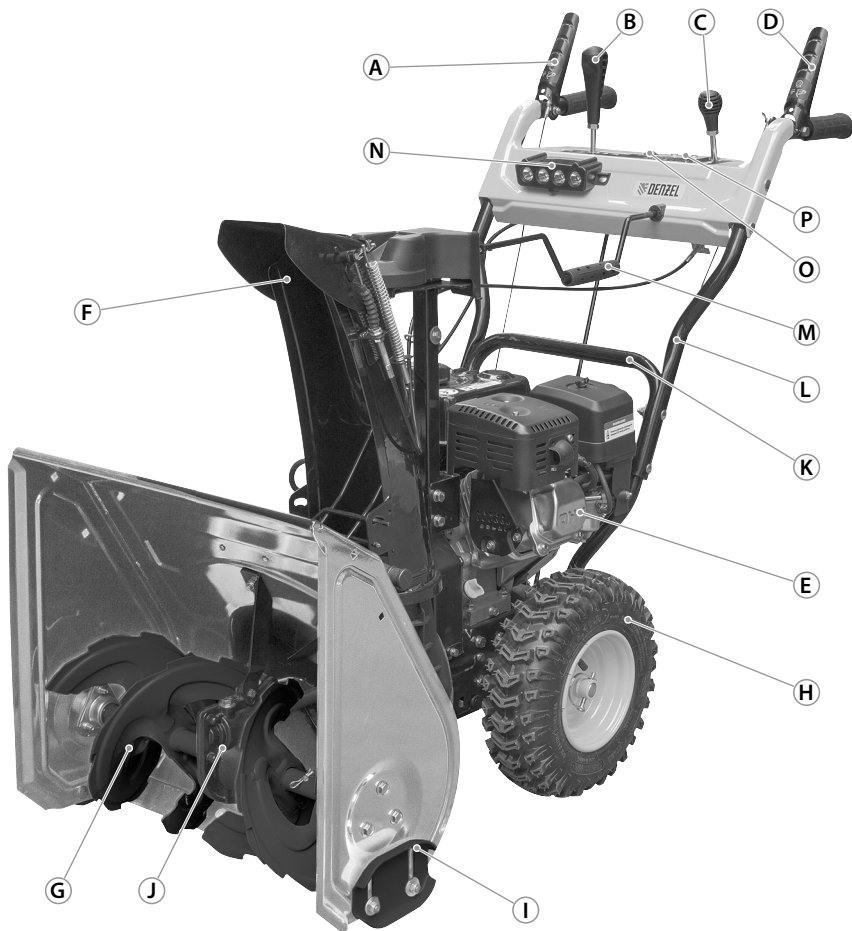
Наименование	Значение
Ширина захвата, см	53
Высота захвата, см	51
Дальность выброса снега, м	11
Угол поворота желоба, °	190
Тип двигателя	4-тактный бензиновый воздушного охлаждения одноцилиндровый с верхним расположением клапанов
Мощность двигателя, л. с.	6,5
Объем двигателя, см ³	196
Частота вращения вала двигателя, об/мин	3600
Тип стартера двигателя	Ручной/Электрический
Тип топлива	Бензин с октановым числом не ниже 92
Объем топливного бака, л	3,6
Объем заправляемого масла, л	0,6
Количество скоростей движения (вперед/назад)	4/1
Типоразмер колес	13x4.10-6
Уровень шума, дБ	100-107
Масса, кг	65

СБОРКА ИЗДЕЛИЯ

Извлеките из упаковки все части и комплектующие машины, осмотрите их.

Установите на машину панель оператора в сборе с рукоятками (поз.2, рис.2) и закрепите к нижней части рукоятки (поз. 1, рис. 2), используя 4 болта с гайками и шайбами (поз. 3, рис. 2) из комплекта крепежа.



рис. 2



рис. 3

Присоедините тросы управления. Зацепите пружину (поз. 1, рис. 3) левого троса включения привода колес за отверстие тяги (поз. 2, рис. 3), расположенной слева в нижней части корпуса машины (рис. 3). Отрегулируйте натяжение троса резьбовой втулкой, расположенной на нем, таким образом, чтобы свободный ход при нажатии на рычаг составлял 5-8 мм. Втулку зафиксируйте гайкой.

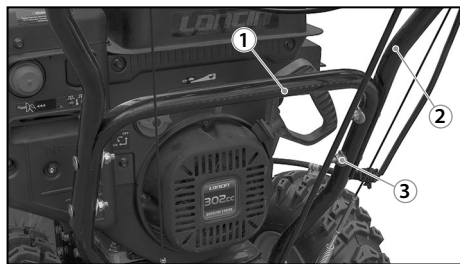
Зацепите пружину (поз. 3, рис. 3) правого троса включения привода шнека за отверстие (поз. 4, рис. 3) рычага, расположенного справа в нижней части машины (рис. 3). Отрегулируйте натяжение троса резьбовой втулкой, расположенной на нем, таким образом, чтобы свободный ход при нажатии на рычаг составлял 5-8 мм. Втулку зафиксируйте гайкой.

Присоедините штангу рычага выбора передач (поз. 1, рис. 4) к кронштейну привода (поз. 2, рис. 4), расположенному в средней части корпуса снегоуборщика. Зафиксируйте ее шплинтом.

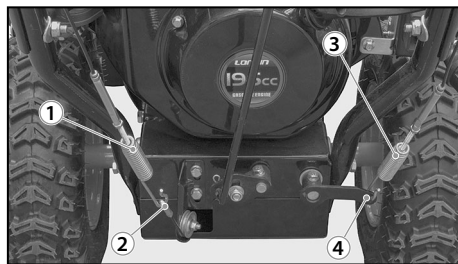
Установка рукояток рычагов управления скоростью движения и дальностью выброса. Закрепите рукоятку (поз. 1, рис. 5) рычага выбора направления и скорости движения на рычаге (поз.2, рис. 5). Закрепите рукоятку (поз. 3, рис. 5) рычага управления дальностью выброса на рычаге (поз. 4, рис. 5).



рис. 4



рис. 5

Установка разгрузочного желоба. Установите желоб (поз. 1, рис. 6) в специальное отверстие (поз. 2, рис. 6) кожуха импеллера на корпусе снегоуборщика в крайнее правое положение. Закрепите поддерживающую штангу (поз. 3, рис. 6) к специальному кронштейну (поз. 4, рис. 6) на корпусе снегоуборщика с помощью двух болтов (поз. 5, рис. 6), предварительно выкрутив их. Вставьте конец А рукоятки (поз. 6, рис. 6) поворота желоба в специальное отверстие на панели оператора. Соедините конец В рукоятки поворота желоба с осью (поз. 8, рис. 6) поддерживающей штанги с помощью винтов, предварительно выкрутив их из оси. Соедините трос регулировки дальности выброса (поз. 9, рис. 6) с нижним плечом рычага (поз. 10, рис. 6) под панелью оператора.

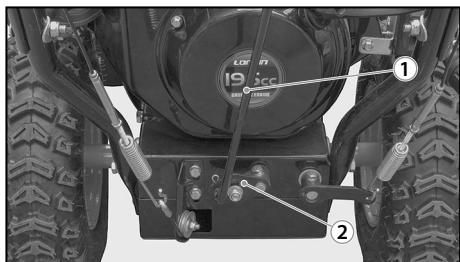

рис. 6

Подключение фары. Соедините электрический провод, отходящий от панели оператора, со свободным разъемом провода, находящегося с правой стороны двигателя (поз. 1, рис. 7).

ПОДГОТОВКА К РАБОТЕ

Заправка двигателя маслом

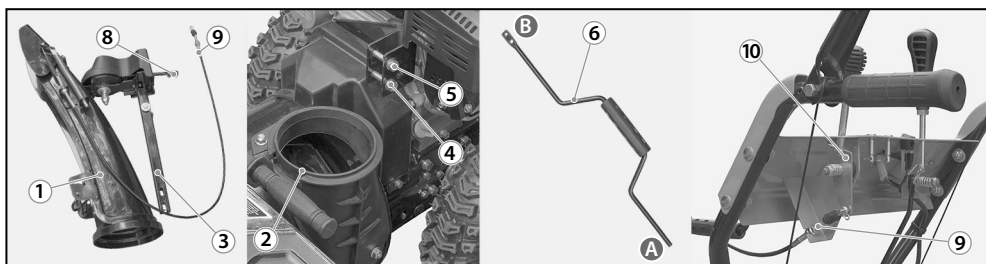

ВНИМАНИЕ!

Снегоуборочная машина поставляется не заправленная маслом. Не запускайте двигатель, если масло отсутствует в картере. Пуск двигателя без масла мгновенно приведет к поломке двигателя!

Поставьте машину на ровную поверхность.

Отверните масляную пробку, расположенную сбоку в нижней части двигателя (поз. 2, рис. 7). Для удоб-

ства пользователя масляные пробки расположены с двух сторон двигателя. Пробки имеют одинаковое назначение, можно использовать как правую, так и левую пробку (поз. 3, рис. 8).



рис. 7



рис. 8

Залейте в картер двигателя масло до уровня нижнего края отверстия – см. рис. 9. Не следует превышать максимальный уровень. Щуп пробки позволяет определить минимальный уровень масла. Картер двигателя имеет вместимость 0,6 л.

Для работы в диапазоне температур выше -10°C рекомендуется использовать моторное масло для четырехтактных двигателей классификации по SAE 10W-30. Для работы при более низких температурах – SAE 5W-30. Не используйте для снегоуборочных машин масло SAE 30, предназначенное для двигателей мотоблоков и газонокосилок, эксплуатируемых в летний период. См. рис. 10.

Используйте качественное масло с маркировкой по API – SF, SG, SH.

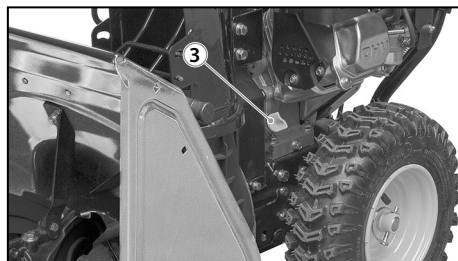

рис. 9



рис. 10

ПОМНИТЕ! От правильного выбора масла зависит долговечность двигателя.

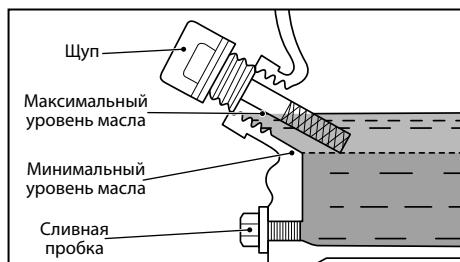

ВНИМАНИЕ!

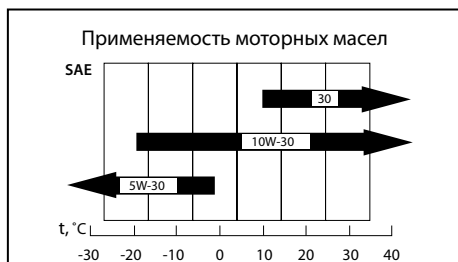
Контролировать уровень масла необходимо каждый раз в начале работы.

Заправка топливом



ВНИМАНИЕ!

Бензин является легковоспламеняющимся и взрывоопасным веществом. Заливайте топливо при выключенном двигателе. Не курите, не допускайте наличия искр и пламени в зоне хранения топлива и при заправке двигателя. Не допускайте переполнения топливного бака. После заправки убедитесь, что крышка бака надежно закрыта. Не разливайте топливо при заправке двигателя. Разлитое топливо может воспламениться. Если вы разлили топливо, тщательно вытрите его перед запуском двигателя. Избегайте контакта топлива с кожей, не вдыхайте пары топлива.

Поверните против часовой стрелки крышку топливного бака (поз. 1, рис. 11) и снимите ее. Убедитесь в наличии топливного фильтра в заливной горловине.

Используйте качественное топливо. Необходимо использовать автомобильный бензин с октановым числом не менее 92.



рис. 11



рис. 12

Залейте топливо в бак не превышая максимальный уровень (см. рис. 12) нижней части заливной горловины, это позволит избежать вытекания топлива через пробку при его расширении в процессе нагрева при работе.

Емкость топливного бака снегоуборщика составляет 3,6 литра.

Регулировка полозьев

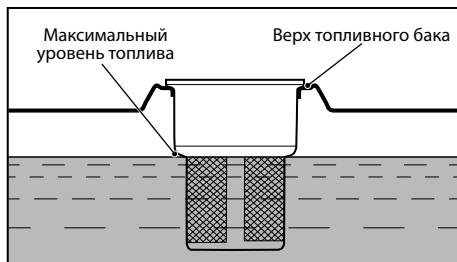
Расстояние между лезвием скребка (нижней частью ковша) и поверхностью может быть отрегулировано путем перестановки полозьев (поз. 1, рис. 1).

Для максимально полного удаления снега с ровной поверхности установите полозья в верхнее положение на корпусе шнека (ковше). Если очищаемая поверхность неровная, используйте среднее или нижнее положение полозьев.

Для регулировки положения открутите гайки крепления и передвиньте полозья по пазу (см. рис. 13).



рис. 13



рис. 14

При креплении полозьев следите, чтобы они были установлены на одинаковой высоте, перекос приведет к преждевременному износу как самих полозьев, так и механизма шнека.

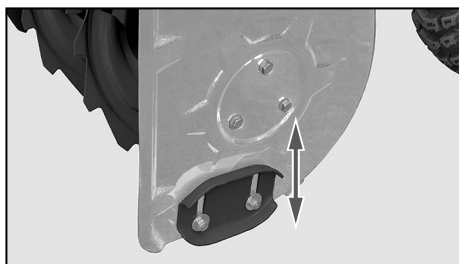
Полозья двухсторонние, при износе одной стороны, их следует снять, перевернуть и использовать другую сторону.

РАБОТА С УСТРОЙСТВОМ

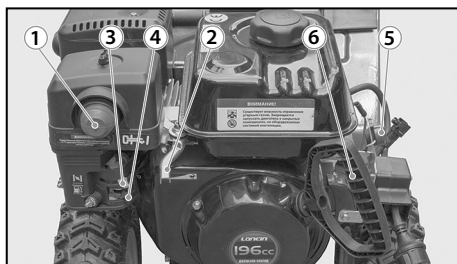
Запуск двигателя

Проверьте уровень масла в картере двигателя и уровень топлива. При низком уровне масла добавьте масло в соответствии с рекомендациями.

Присоедините провод свечи зажигания к свече зажигания, если провод снят.

Убедитесь, что рычаги управления приводом и шнеком находятся в исходном положении (отпущены).

Переведите рычаг топливного крана (поз. 4, рис. 14) в положение «Открыто» (крайнее правое положение). Если двигатель холодный, переведите рычаг воздушной заслонки (поз. 3, рис. 14) в положение «Закрыто» (крайнее левое положение) или среднее положение при запуске прогретого двигателя.

Передвиньте рычаг регулировки оборотов двигателя (поз. 2, рис. 14) в среднее положение.

Переведите выключатель зажигания (поз. 5, рис. 14) в положение «ON».

Если двигатель холодный, для заполнения карбюратора топливом нажмите три раза на кнопку праймера (поз. 1, рис. 14)



рис. 15

При использовании ручного стартера крепко возьмитесь за рукоятку (поз. 6, рис. 14) и медленно потяните ее до появления ощутимого сопротивления. После чего энергично вытяните шнур на 50-80 см. Не бросайте рукоятку, плавно верните ее в исходное положение, позволив шнуру вернуться в барабан. Повторите действия, описанные в данном пункте 2-3 раза, до запуска двигателя.

При использовании электростартера подключите сетевой удлинитель, предназначенный для питания садового электроинструмента и рассчитанный на напряжение 230 В, к штепсельной вилке стартера, расположенной под крышкой (поз.1, рис. 15).

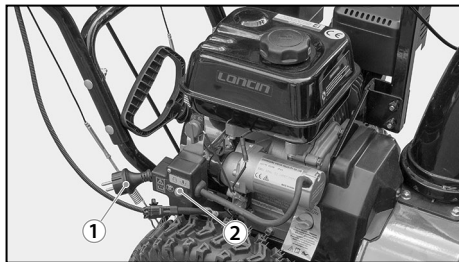

ВНИМАНИЕ!

Опасность поражения электрическим током! Используйте только соответствующие удлинители и кабели питания. Применение самодельных или поврежденных кабелей может привести к удару электрическим током и порче оборудования. Соблюдайте осторожность при подключении удлинителя, не допускайте попадания влаги в штепсельный разъем. Не допускайте повреждения изоляции электрического кабеля.

Нажмите кнопку электростартера (поз. 2, рис. 15) и удерживайте ее в течение 3-5 секунд. Произойдет прокручивание вала двигателя и его запуск. Как только двигатель запустился, незамедлительно отпустите кнопку включения электростартера и отсоедините электрический удлинитель от штепсельной вилки снегоуборщика. Если двигатель не запустился, сделайте перерыв в течение 15-20 секунд и повторите попытку.

По окончании использования электростартера незамедлительно отключите и уберите электрический удлинитель из рабочей зоны.

При низкой температуре окружающего воздуха (ниже -10°C) перед каждой попыткой запуска может понадобиться 1-2 дополнительных нажатия на кнопку насоса подкачки топлива (праймер). Не следует слишком активно использовать праймер во избежание залива свечи зажигания топливом.

После длительного перерыва в работе или при запуске нового двигателя может понадобиться несколько попыток запуска, в ходе которых топливная система заполняется бензином и удаляются воздушные пробки из топливопровода.

Если после 3-5 попыток двигатель не завелся, проверьте правильность выполнения действий по запуску двигателя, свяжитесь с сервисным центром для получения консультации.

После запуска двигателя дайте ему прогреться в течение 1-2 минут и переведите рычаг воздушной заслонки (поз. 3, рис. 13) в положение «Открыто» (крайнее правое положение).

Когда частота вращения вала двигателя стабилизируется, переведите рычаг регулировки частоты (поз. 2, рис. 13) в положение  (крайнее правое положение). Двигатель готов к работе.

Остановка двигателя

Отключите приводы шнека и колес, отпустив рычаги на рукоятках машины. Переведите рычаг регулировки частоты вращения вала двигателя (поз. 2, рис. 13) в положение  (крайнее левое). Дайте двигателю поработать несколько минут без нагрузки на низких оборотах для охлаждения и удаления влаги.

Переведите выключатель зажигания (поз. 5, рис. 14) в положение «OFF».

Переведите рычаг топливного крана (поз. 4, рис. 14) в положение «Закрыто» (крайнее левое положение).

Управление

Выберите направление и дальность выброса снега.

Вращая рукоятку изменения направления выброса (поз. М рис. 1), установите желаемое направление выброса снега. Не направляйте выбрасываемый снег в сторону дорог общего пользования, зданий, автомобилей и мест возможного появления посторонних людей. Для большей эффективности работы следует выбирать направление выброса по ветру.

Используя рычаг изменения дальности выброса (поз. С, рис. 1) установите желаемую дальность.

Запустите двигатель.

Для включения шнека и снегометательного устройства прижмите рычаг (поз. А, рис. 1) к рукоятке. Шнек начнет вращаться. Отпустите рычаг и шнек остановится. Будьте внимательны: после отпускания рычага шнек может вращаться еще некоторое время по инерции.

Выберите желаемое направление и скорость движения с помощью рычага (поз. В, рис. 1). Рычаг имеет 4 положения для движения вперед (1, 2, 3, 4) и одно положение (R1) для движения назад. Большое число соответствует большей скорости. Выбирайте скорость в зависимости от высоты и плотности убираемого снега, при большой высоте и плотности выбирайте меньшую скорость. Используйте более низкую скорость до тех пор, пока не привыкните к работе снегоуборочной машины. Не меняйте положения рычага выбора скорости и направления движения (поз. В, рис. 1), если нажат рычаг включения привода колес (поз. D, рис. 1) – это может привести к преждевременному износу механизма.

Для включения привода колес прижмите рычаг (поз. D, рис. 1) к рукоятке и машина начнет двигаться в заданном направлении. Отпустите рычаг для остановки машины. Будьте предельно внимательны при движении машины назад.

В условиях недостаточной видимости или при необходимости привлечь внимание к работающему снегоуборщику для обеспечения безопасности окружающих, включите светодиодную фару, используя выключатель, расположенный в центре панели оператора. Фара включается только при работающем двигателе.

Очистка желоба

При уборке слежавшегося или влажного снега разгрузочный желоб устройства может засориться.

Инструмент для очистки прикреплен снаружи к корпусу шнека защелкой. Инструмент специально разработан для очистки разгрузочного желоба.

Чтобы прочистить желоб:

Выключите двигатель!

Подождите 10 секунд, чтобы убедиться, что шнек и импеллер прекратили вращаться.



ВНИМАНИЕ!

Никогда не прочищайте разгрузочный желоб руками, используйте специальный инструмент. Контакт руки с движущимся импеллером снегометательного устройства мгновенно приведет к серьезной травме. Выключите двигатель и, оставаясь позади рукояток, дождитесь, пока все движущиеся части машины прекратят движение.

Всегда используйте инструмент для очистки, а не руки.

Используйте конец в виде лопатки, чтобы расчистить снег и лед, которые образовались вблизи и внутри разгрузочного желоба.

Верните инструмент на прежнее место.

Запустите двигатель.

Находясь в рабочем положении (позади рукояток), включите шнек на несколько секунд, чтобы удалить из механизма оставшийся снег и лед.

Будьте осторожны, лед может вылетать из желоба с большой скоростью.

Защита шнека от повреждения



рис. 16

При значительной перегрузке или контакте с твердыми предметами (неожиданными препятствиями, глыбами льда, посторонними предметами, оказавшимися в толще убираемого снега и т.п.) шнек может заклинить, что приведет к поломке механизма. Для предотвращения поломки в такой ситуации шнек на валу закреплен с помощью срезных болтов (см. рис. 16).

Срезные болты имеют специальную конфигурацию, изготовлены из мягкого металла и разрушаются при заклинивании шнека, сохраняя работоспособность и целостность механизма.

В случае разрушения болта, при включении шнека он вращаться не будет. Болт нужно заменить запасным, хранящимся в середине панели оператора.

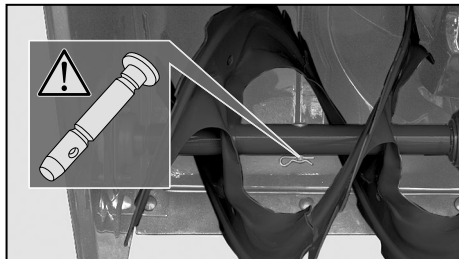

ВНИМАНИЕ!

Запрещается использовать обычные крепежные болты и различные суррогаты срезных болтов. Для сохранения работоспособности машины используйте только оригинальные срезные болты.

Рекомендации по эксплуатации



ВНИМАНИЕ!

Перед началом работ внимательно осмотрите место, где будет использоваться оборудование, и удалите все доски, ветки, провода и любые другие посторонние предметы.

- Убедитесь, что все крепежные детали на снегоуборщике (винты, гайки и т. п.) полностью затянуты.
- Расположите разгрузочный желоб так, чтобы снег выходил в безопасном направлении.
- Не направляйте разгрузку на здания, людей или зоны, где находится имущество, которое может быть повреждено.
- Дети, домашние животные и посторонние люди должны находиться вне рабочей зоны.
- Не ходите перед снегоочистителем, когда он работает.
- Лучше всего убирать снег как можно скорее после его выпадения.
- Для наиболее эффективного удаления снега направляйте выброс по ветру и слегка перекрывайте каждый проход.
- Работая на гравийных и щебеночных поверхностях, следите за тем, чтобы лопасти шнека не соприкасались с поверхностью и щебень не попадал в ковш.

Рыхлый и нормальный снег. Слой снега толщиной до 20 см можно быстро удалить, работая на средней скорости. Если снег глубокий или имеются сугробы, то следует снизить скорость и дать машине работать в стандартном режиме.

Мокрый и утрамбованный снег. Продвигайтесь медленно. Избегайте использования нижнего ножа для удаления утрамбованного снега и льда.

Для наиболее эффективного удаления снега направляйте выброс по ветру и слегка перекрывайте каждый проход.

ТЕХНИЧЕСКОЕ ОБСЛУЖИВАНИЕ

При выполнении технического обслуживания соблюдайте правила безопасности. Перед началом выполнения работ наденьте соответствующую одежду и средства индивидуальной защиты.



ВНИМАНИЕ!

Все работы по техническому обслуживанию должны проводиться при выключенном двигателе и отсоединенном проводе свечи зажигания.

Колеса

Как минимум раз в сезон снимайте оба колеса. Прочистите и смажьте оси универсальной смазкой.

Вал шнека

Как минимум раз в сезон снимайте срезные болты шнека. Убедитесь, что при отсутствии срезных болтов лопасти шнека прокручиваются на валу без значительных усилий. Залейте смазку в вал через отверстия для срезных болтов, несколько раз прокрутите лопасти шнека, чтобы смазка разошлась между валом и втулкой шнека. Также смажьте фланцы на каждом конце шнека.

Редуктор шнека

Редуктор шнека заполнен смазкой и герметично закрыт на заводе. После разборки по какой-либо причине, заполните его внутреннюю полость свежей смазкой.

Проверка и замена свечи зажигания

Периодичность проведения проверки: не реже, чем через каждые 25 часов работы. Периодичность замены свечи: не реже, чем через каждые 100 часов работы или раз в год.

Очистите поверхность вокруг свечи.

Выкрутите и осмотрите свечу зажигания.

Замените свечу, если керамический изолятор поврежден или если электрод свечи оплавлен или выгорел. Допускается наличие тонкого светло-коричневого налёта на поверхностях электродов и керамического изолятора. Допускается небольшое количество тёмного масляного нагара на торце свечи, обращённом в камеру сгорания при работе. Систематическое появление на электродах и изоляторе большого количества тёмных отложений свидетельствует о серьёзных нарушениях в работе двигателя или несоответствующем качестве применяемых бензина и масла, при обнаружении подобного прекратите эксплуатацию и обратитесь в сервисный центр за консультацией и диагностикой.

Проверьте расстояние между электродами калибром толщины и установите зазор 0,76 мм при необходимости.

Установите на место свечу зажигания и надежно закрутите.

Карбюратор

Если есть необходимость настройки карбюратора, обратитесь в сервис-центр, карбюратор должен нормально работать на высоте до 1000 метров. Для работ выше данной отметки обратитесь за консультацией в местный сервис-центр.

Давление шин

Перед началом работы проверьте давление в колесах и установите его между 1,0 и 1,4 бар. Если давление в шинах разное, машина может двигаться непрямолинейно.

Проверка масла в двигателе

Открутите пробку маслосливной горловины и вытрите щуп (см. рис. 9).

Вставьте пробку обратно в отверстие, не закручивая ее.

Если щуп остался сухим, необходимо добавить масло.

Добавьте масло.

Закрутите пробку обратно в горловину.

Замена масла в двигателе

Чтобы избежать повреждения двигателя важно:

Проверять уровень масла перед каждым использованием и каждые пять часов работы.

Менять масло после первых двух часов работы и после каждых 25 часов работы в дальнейшем.

При замене масла двигатель должен быть теплым, но не горячим.

Найдите сливное отверстие (см. рис. 9).

Убедитесь, что пробка маслозаливного отверстия на месте и плотно закручена.

Очистите место вокруг сливного отверстия.

Поместите подходящую емкость объемом не менее 1,0 л под сливное отверстие. При необходимости для удобства можно снять колесо машины.

Вывинтите сливную пробку, затем вывинтите заливную пробку.

Дождитесь полного слива масла.

Установите сливную пробку на место. Залейте свежее масло.

ПРИМЕЧАНИЕ: *Использованное масло необходимо надлежащим образом утилизировать.*

ХРАНЕНИЕ

Подготовка двигателя



ВНИМАНИЕ!

Во избежание случайного возгорания не храните снегоуборочную машину с заправленным баком в помещении или в плохо вентилируемых местах. Испарения топлива могут контактировать с открытым огнем, искрами, источниками тепла в обогревателях, водонагревателях и других бытовых приборах.

Не допускайте образования отложений в важных частях двигателя, таких как карбюратор, топливный фильтр или топливный бак во время хранения.

ПРЕДУПРЕЖДЕНИЕ: Топливо с добавлением спиртов (так называемые бензоспирт или топливо с добавками этанола или метанола) может накапливать влагу, что ведет к разложению и образованию кислоты в случае длительного хранения. Кислотные газы могут повредить топливную систему двигателя в период хранения.

ПРЕДУПРЕЖДЕНИЕ: Слейте горячее в подходящую канистру вне помещения, в стороне от открытого огня. Убедитесь, что двигатель холодный. Топливо, оставленное в двигателе, в теплую погоду теряет свои качества и вызовет проблемы при старте двигателя.

Удалите все топливо из бака и карбюратора, чтобы предотвратить образование осадка на деталях и порчу двигателя. Для этого дайте двигателю поработать до тех пор, пока бак не опустошится и двигатель не остановится из-за отсутствия топлива.

Выньте свечу зажигания и залейте 10-15 мл моторного масла через отверстие в цилиндр. Накройте отверстие тряпкой и прокрутите двигатель несколько раз, чтобы масло разошлось. Установите обратно свечу зажигания.

Подготовка снегоуборочной машины

Удалите всю грязь снаружи двигателя и машины.

При хранении снегоуборочной машины в неветилируемом помещении нужно предпринять меры по предотвращению образования ржавчины, используя легкое масло или силикон, смазать оборудование, особенно цепи, пружины, крепления и кабеля.

Следуйте инструкциям по смазке соответствующего раздела данного руководства.

Храните снегоуборочную машину в сухом месте для защиты узлов и деталей от коррозии в штатном (как во время работы) положении. Если эксплуатация не планируется более 30 дней, хранить при температуре окружающей среды от 0 до +40 °C и относительной влажности воздуха не более 80%.

Срок хранения не ограничен.

ПОИСК И УСТРАНЕНИЕ НЕИСПРАВНОСТЕЙ

Неисправность	Причина	Способ устранения
Двигатель не запускается.	Выключатель зажигания находится в положении «Выключено».	Переведите выключатель зажигания в положение «Включено».
	Высоковольтный провод не подсоединен к свече зажигания.	Подсоедините провод к свече.
	Неисправна свеча зажигания.	Проверьте свечу зажигания, при необходимости почистите или замените.
	Закрит кран подачи топлива.	Переведите рычаг подачи топлива в положение «Открыто».
	Рычаг управления воздушной заслонкой карбюратора находится в положении «Открыто».	Установите рычаг управления воздушной заслонкой в положение «Закрито».
	Отсутствует топливо.	Проверьте уровень бензина, при необходимости дозаправьте.
	Топливо содержит осадок.	Слейте топливо в специально подготовленную ёмкость. Залейте свежее топливо в топливный бак.
	Неправильно установлен рычаг управления дроссельной заслонки.	Переведите рычаг в положение запуск.
	Низкий уровень масла в картере двигателя.	Проверьте уровень масла, при необходимости дозаправьте.
Двигатель не набирает обороты.	Плохой контакт на свече зажигания.	Проверьте крепление высоковольтного провода.
	Рычаг воздушной заслонки находится в положении "Закрито".	Переведите рычаг управления воздушной заслонки в положение «Открыто».
	Не отрегулирован карбюратор.	Обратитесь в сервисный центр.*
	Не отрегулирован зазор свечи зажигания.	Отрегулируйте зазор свечи зажигания.
Высокий уровень вибрации.	Ослабло или повреждено крепление шнека.	Неисправные детали необходимо заменить на новые. Обратитесь в сервисный центр.*
Шнек не вращается.	Разрушены срезные болты крепления шнека.	Замените срезные болты крепления шнека.
	Не отрегулирован трос привода шнека.	Отрегулируйте трос привода шнека.
Снегоуборочник не перемещается.	Не отрегулирован трос привода колес.	Отрегулируйте трос привода колес.
	Износ или обрыв ремня привода колёс.	Обратитесь в сервисный центр.*
	Износ или обрыв резинового кольца ведомого фрикционного диска.	Обратитесь в сервисный центр.*

* Примечание: Для устранения неисправностей, связанных с заменой деталей и обрывом ремня/цепи, обращайтесь в специализированные ремонтные мастерские. Список сервис-центров опубликован на сайте <http://ipsremont.ru/kontakty/>

ТРАНСПОРТИРОВКА

Изделие может транспортироваться всеми видами закрытого транспорта в соответствии с правилами перевозок, действующими для каждого вида транспорта.

Условия транспортирования при воздействии климатических факторов:

- температура окружающего воздуха от – 20 до + 55 °С;

- относительная влажность воздуха до 80% при температуре + 20 °С.

Во время транспортирования и погрузочно-разгрузочных работ упаковка с устройством не должна подвергаться резким ударам и воздействию атмосферных осадков.

Размещение и крепление транспортировочной тары с упакованным аппаратом в транспортных средствах должны обеспечивать устойчивое положение и отсутствие возможности перемещения при перевозке.

РЕАЛИЗАЦИЯ И УТИЛИЗАЦИЯ

Реализация оборудования осуществляется через торговые точки и магазины согласно законодательству РФ. Утилизация оборудования осуществляется в соответствии с требованиями и нормами России и стран – участников Таможенного союза.

СРОК СЛУЖБЫ

Средний срок службы изделия при условии соблюдения потребителем правил эксплуатации составляет 5 лет.

ГАРАНТИЙНЫЕ ОБЯЗАТЕЛЬСТВА

На изделие распространяется гарантия согласно срокам, указанным в гарантийном талоне. Правила гарантийного обслуживания приведены в гарантийном талоне.

**Продукция соответствует требованиям: TP TC 004/2011
TP TC 010/2011
TP TC 020/2011**



Адрес и контактный телефон уполномоченной организации – импортера:
ООО «МИР ИНСТРУМЕНТА», 117588, г. Москва, а/я 70, тел.: +7 (495) 234-41-30

Сделано в Китае

